

# 2011 年所沢市民秋季テニス大会

## ” ベテラン大会

男子シングルス・ダブルス

女子 ”

会 場 所沢市北野総合運動場テニスコート（砂入り人工芝コート）

主 催 所沢市テニス協会

大会会長：安田義広

大会レフェリー：熱田春之

大会役員：戸田・海田・高橋・高橋・関口・佐藤・藤川・清藤  
木崎・阿部・岡島・岩渕・藪内・芹田・山崎・板橋  
小井澤・米原・領家・松島・山田・馬屋原・清水  
西村・渡辺・土屋・佐藤

### 参加団体

- 所沢市役所（市）・日機装（日）・鷺宮製作所（鷺）・ゴールドベル（ゴ）・F i r s t（F）
- ブリヂストンTH（ブ）・所沢ウイング（ウ）・ダイナミック（ダ）・ダックス（ダッ）・TTF（T）・Y's（Y）
- 双実TC（双）・フレックス（フレ）FTC梶（梶）・パドル（パ）・まんざわTC（ま）・NIL（N）
- アカデミア（ア）・ブランブリエ（ブラ）・フラワーヒルTC（フ）・JSS所沢（J）・ノーサイド（ノ）
- フォーテイー（フォ）・防衛医大（防）・ショット&ショット（シ）・郊外マンション（郊）・所北OB（北）
- ジュニアウイング（JN）・PTC（P）・JXTC（JX）

# 試合規則および注意事項

## (試合方法)

- 1 試合は男女一般・ベテラン共に予選ラウンドは基本的には4組(3組)のリーグ戦、本戦ラウンドはトーナメント形式で行います。リーグ戦の1位通過者のみ本戦に進み、抽選にて対戦者が決まります。
- 2 全試合1セットマッチで行いますが、予選は6ゲーム、本戦は8ゲームのいずれも12ポイントタイブレーク方式で行います。
- 3 大会試合球は、ダンロップフォート(イエロー)とします。
- 4 本戦1回戦敗者には申し込み形式でのコンソレがあります。但し、進行状況によっては中止とさせて頂く場合もあります。
- 5 試合は全てセルフジャッジとします。
- 6 試合前のウォームアップはサービス4本とします。
- 7 試合前の練習コートの開放は一切ありません。
- 8 ウォームアップを含むプレー中の服装については、できるだけテニスをするのにふさわしい格好で行ってください。必ずテニスシューズを使用し、タオルを首や頭に巻くなどは禁止とし、目に余る場合は大会役員が注意し、着替えてもらう場合がありますので各自ご注意ください。
- 9 試合進行は大会本部からの呼び出し方法で行います。呼び出しは放送マイクで行いますが、マイクが故障したり声が届かなかつたりする場合がありますので本部近くで待機し、進行状況を確認しておいて下さい。試合の呼び出し後15分経過した場合は不戦敗とする場合があります。呼び出しが聞こえなかったというのは理由にはなりませんのでご注意ください。
- 10 試合終了後、勝者が速やかに大会本部へ、スコアを報告に来て下さい。

## (試合規則)

- 11 試合の方法、日程、及び会場は、天候その他の状況によりやむを得ず変更する場合がございます。
- 12 雨天中止の場合は要項に記載した予定通りの順延となります。天候等により試合の有無が不明な場合は、中止の決定が無い限り会場に時間通りの集合となります。中止決定や開催時間変更は会場にいる役員か、どうしても確認が取れない方は所沢市テニス協会大会事務局までお問い合わせください。電話による問合せには応じますが極力お控えください。
- 13 大会当日の受付には、変更された予定も含め、決められた時間までに本部まで選手本人(ダブルスの場合は2人)が来てエントリーをしなければ失格となります。小雨などによる待機によって開始時刻が遅れた場合でも、その日に試合が行われたときには、エントリーしていなかったり間に合わなかったりした選手は失格となりますが、当日が完全な中止の場合には新たに設定された日時に集合すれば出場資格は失われません。
- 14 予選リーグの順位づけは、勝ち試合数が多い順となります。勝ち数が同じ場合は以下の通り得失点差で勝敗を決します。

- ① 2チームが同じ勝ち数の場合→直接対決の勝者
- ② 3~4チームが同じ勝ち数の場合→得失ゲーム差
- ③                   "                   →取得ゲーム数
- ④                   "                   →失ゲーム数
- ⑤                   "                   →12ポイントタイブレークのポイント数
- ⑥ くじ引き

- 15 予選リーグ2位通過者には、ラッキールーザーとして本戦ワイルドカード出場抽選権が与えられます。ラッキールーザーは本戦選手と同じ条件で申込を済ませておいて下さい。
- 16 本戦ドローのくじ引きは、本戦当日に行います。まずは予選上がりのチームから行います。続いてラッキールーザーがくじ引きを行います。
- 17 ラッキールーザーの出場抽選は、その日のうちに異なる集合時間があればその都度受け付けます。但し同大会同種目での2回以上の出場はできませんから、一度抽選で出場権利を勝ち得た選手は二度目の抽選に参加できませんが、抽選にもれているラッキールーザーが同大会同種目で抽選に参加することは可能です。
- 18 本ドローに登録をしていない者に関しては、いかなる場合も変更や追加は認められません。
- 19 コートを離れる事は原則として禁止します。試合予定コートが空いた控え選手は速やかに試合を進めて下さい。試合が終了しているのに、長時間たってもそのコートにいない場合は大会役員判断の後、その試合を放棄と見なします。
- 20 試合が時間内に終わらない場合は、日没サスペンドになります。終わった状況をすべて記録しますので両方で本部に報告し、次の試合について確認して下さい。
- 21 試合が終わり両者共次の試合に入る場合の休憩は、最大で15分とします。

#### (注意事項)

- 22 各選手は必ず注意事項を守って下さい。注意事項を守れない選手はペナルティーとなり、後に本協会にて協議する対応に従って頂きます。
- 23 試合直前や試合中に飲酒した選手は失格となります。また、体調が悪い場合は出場を控えるようにして下さい。自己管理を怠った事故やけがについては責任を負いかねますのでご注意ください。
- 24 所沢市テニス協会内の団体に二重登録があった場合や、戦績に関して誤記入や意図的な申告の改ざんが見られた場合にはその時点で出場資格を失います。特に市民大会には募集要項に記載されている参加資格規定がありますのでご注意ください。県大会(予選含)以上の試合(一般)に過去5年間以内に出場した選手、もしくは所沢市B大会での優勝した選手、または女子連A・Bランクの出場資格を持つ者は出場できません。ただし、シングルスとダブルスは別の資格とします。
- 25 プレー中の事故や貴重品の保管については、主催者側では責任を負いかねますので、各自で十分に注意して下さい。傷害等の応急手当は主催者側で行いますが、その後の処置については責任を負いません。
- 26 会場内で緊急の事態が生じた場合は、まず必ず大会本部にお申し出下さい。
- 27 本大会期間中に生じる肖像権は所沢市テニス協会に帰属します。大会中の様子や受賞者の写真などは断りなくホームページなどに掲載させて頂きます。
- 28 試合規則および注意事項に掲載されていない規定については最新の「日本テニス協会 テニスルールブック」の規定を準用します。
- 29 都合により参加出来なくなった方は予め大会事務局(基本は所沢市テニス協会のメールアドレスにメール)へご連絡ください。当日都合が悪くなった場合は知人経由でも結構なので会場の受付に伝えてください。

#### (セルフジャッジについて)

- 1 サービス、ストローク等を受け付ける方が相手によく聞こえるように、フォルト・レット・アウトのコールをする。
- 2 ポイントおよびゲーム数のコールは、サービスサイトが相手に良く聞こえるようにコールする。
- 3 コールは瞬間にして下さい。アウトかインか不明の場合は、インと判定をして下さい。
- 4 フットフォールトは各自で十分注意して下さい。

2011年所沢市秋季テニス大会・ベテラン大会 予選日程

	9月24日(土)	9月25日(日)	10月8日(土)	10月9日(日)
一般男子 シングルス	1~7ブロック 11:30		予備日	予備日
	8~13ブロック 13:00			
一般男子 ダブルス		全員 10:00	予備日	予備日
ベテラン男子 シングルス	全員 8:00		予備日	予備日
ベテラン男子 ダブルス		全員 8:00	予備日	予備日

	9月24日(土)	9月25日(日)	10月8日(土)	10月9日(日)
一般女子 シングルス	全員 10:00		予備日	予備日
一般女子 ダブルス		全員 12:00	予備日	予備日
ベテラン女子 ダブルス		全員 13:00	予備日	予備日

2011年所沢市秋季テニス大会・ベテラン大会 本戦日程

	10月15日(土)	10月16日(日)	10月22日(土)	10月23日(日)
一般男子 シングルス	全員 9:00		雨天・日没による順延が発生した場合、随時発表いたします。 予選時に本部でお伝えした場合でも変更する場合があります。 試合前日に所沢市テニス協会HPにて必ず確認をしてください。 HPをご覧になれない方は、事務局へご連絡ください。	
一般男子 ダブルス		全員 9:00		
ベテラン男子 シングルス	全員 10:00			
ベテラン男子 ダブルス		全員 9:00		
一般女子 シングルス	全員 9:00			
一般女子 ダブルス		全員 10:00		
ベテラン女子 ダブルス		全員 10:00		

## 2011年所沢市秋季テニス大会 男子シングルス本戦

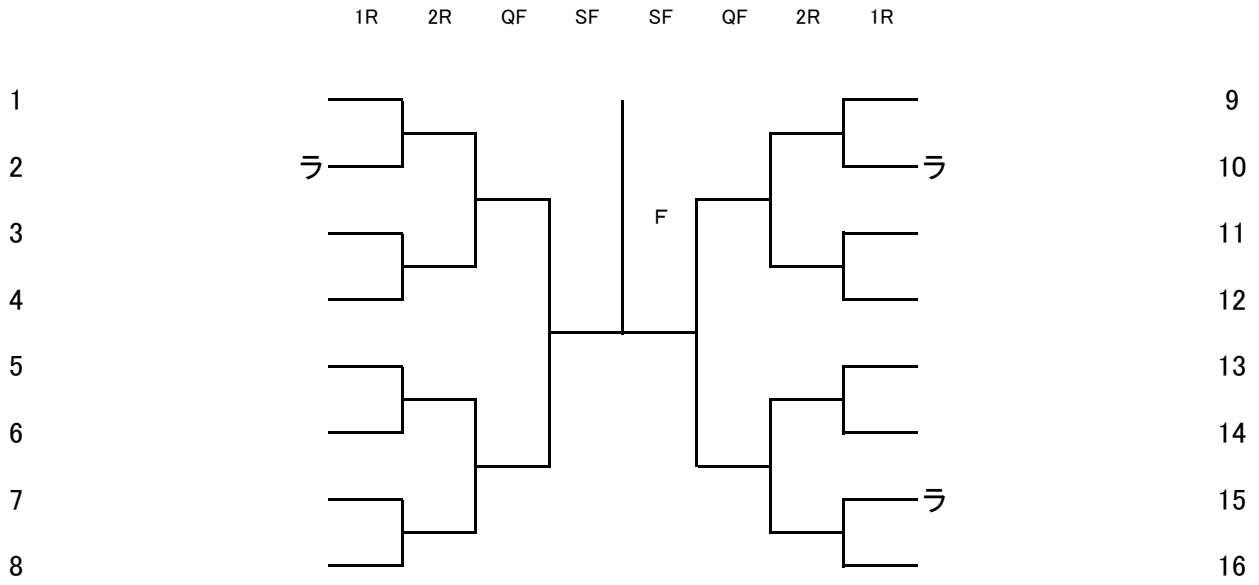

## 2011年所沢市秋季テニス大会 ベテラン男子シングルス本戦

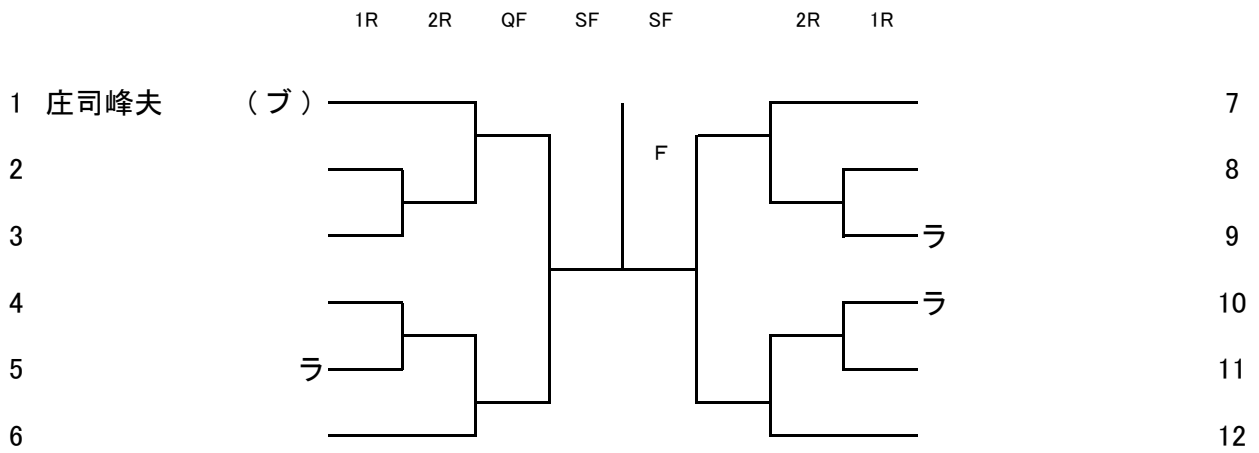

## 2011年所沢市秋季テニス大会 男子ダブルス本戦

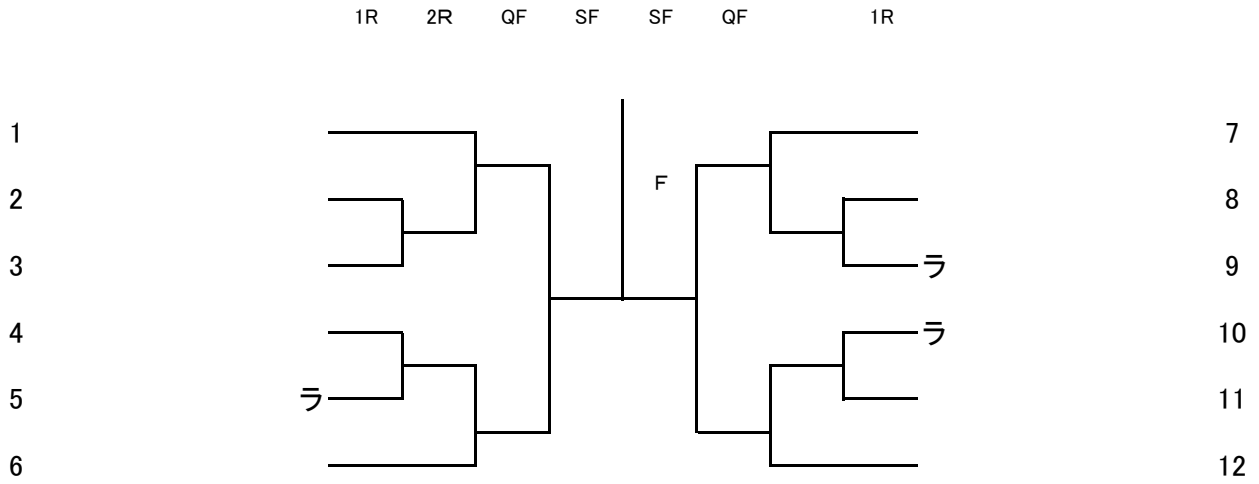

## 2011年所沢市秋季テニス大会 ベテラン男子ダブルス本戦

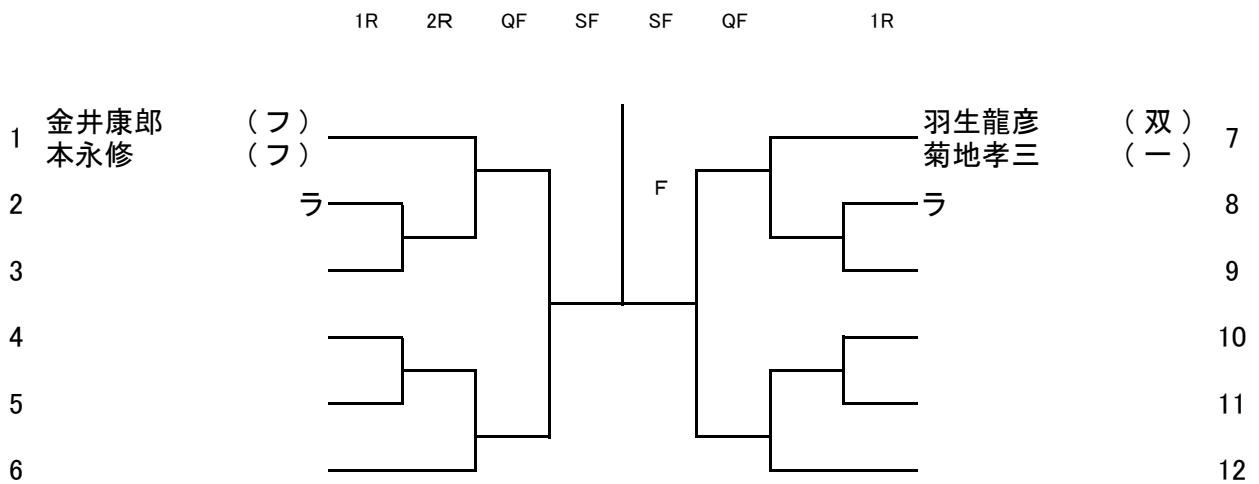

## 2011年所沢市秋季テニス大会 女子シングルス本戦

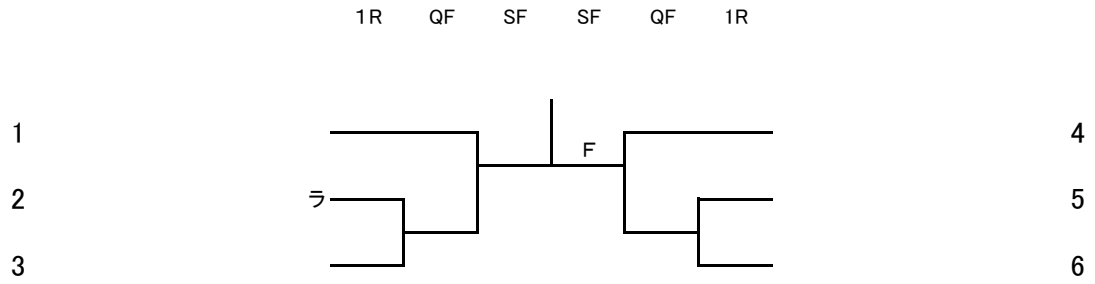

## 2011年所沢市秋季テニス大会 女子ダブルス本戦

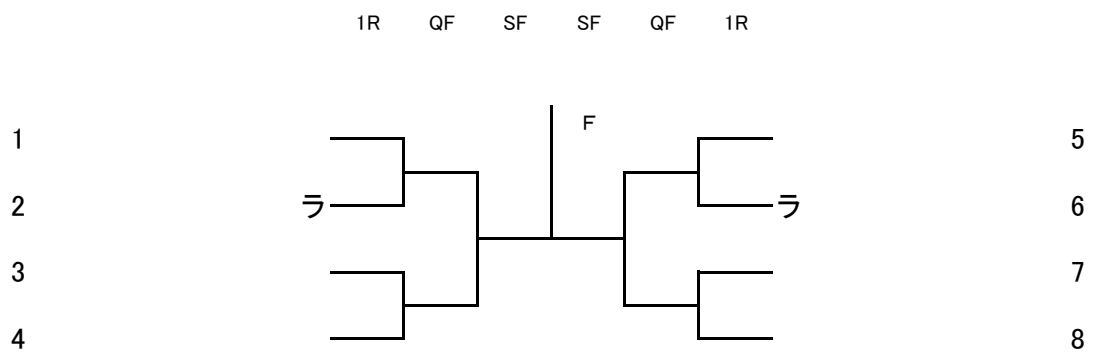

## 2011年所沢市秋季テニス大会 ベテラン女子ダブルス本戦

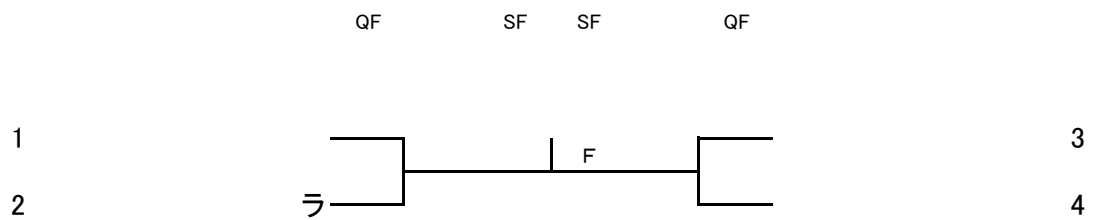

2011年所沢市秋季テニス大会 男子シングルス予選

第1ブロック			1	2	3	4	勝-敗	順位	得-失	得失差
1	高島健	(T)	-	-	-	-	-		-	
2	堀江悠介	(ダッ)	-	-	-	-	-		-	
3	金井厚志	(一)	-	-	-	-	-		-	
4	斉藤大	(ブ)	-	-	-	-	-		-	

第2ブロック			1	2	3	4	勝-敗	順位	得-失	得失差
1	森巨樹	(梟)	-	-	-	-	-		-	
2	平等信成	(Y)	-	-	-	-	-		-	
3	大河原芳行	(ダッ)	-	-	-	-	-		-	
4	谷田知之	(フ)	-	-	-	-	-		-	

第3ブロック			1	2	3	4	勝-敗	順位	得-失	得失差
1	北澤潤平	(N)	-	-	-	-	-		-	
2	佐久間徹郎	(ダッ)	-	-	-	-	-		-	
3	小柳淳司	(フ)	-	-	-	-	-		-	
4	入野敏明	(一)	-	-	-	-	-		-	

第4ブロック			1	2	3	4	勝-敗	順位	得-失	得失差
1	牧野内大祐	(ア)	-	-	-	-	-		-	
2	高塚奨	(ダッ)	-	-	-	-	-		-	
3	松永励	(ブ)	-	-	-	-	-		-	
4	唐橋哲也	(梟)	-	-	-	-	-		-	

第5ブロック			1	2	3	4	勝-敗	順位	得-失	得失差
1	森田茂男	(一)	-	-	-	-	-		-	
2	溝辺芳朗	(ブ)	-	-	-	-	-		-	
3	中島圭祐	(ア)	-	-	-	-	-		-	
4	藪内雅章	(日)	-	-	-	-	-		-	

第6ブロック			1	2	3	4	勝-敗	順位	得-失	得失差
1	木村光宏	(ア)	-	-	-	-	-		-	
2	永谷健太郎	(防)	-	-	-	-	-		-	
3	増森平	(ま)	-	-	-	-	-		-	
4	江口弘毅	(ダッ)	-	-	-	-	-		-	

第7ブロック			1	2	3	4	勝-敗	順位	得-失	得失差
1	内田徹	(N)	-	-	-	-	-		-	
2	木村晋貴	(ゴ)	-	-	-	-	-		-	
3	増田健一	(ア)	-	-	-	-	-		-	
4	片岡宏之	(ダ)	-	-	-	-	-		-	



## 2011年所沢市秋季テニス大会 男子シングルス予選

第8ブロック			1	2	3	4	勝-敗	順位	得-失	得失差
1	渡辺祐介	(N)	-	-	-	-	-		-	
2	緑川貴志	(シ)	-	-	-	-	-		-	
3	高橋肇	(ア)	-	-	-	-	-		-	
4	伊藤弘一	(ブ)	-	-	-	-	-		-	

第9ブロック			1	2	3	4	勝-敗	順位	得-失	得失差
1	沼倉靖	(ウ)	-	-	-	-	-		-	
2	田所博幸	(一)	-	-	-	-	-		-	
3	青沢学	(ダ)	-	-	-	-	-		-	
4	西大介	(鷺)	-	-	-	-	-		-	

第10ブロック			1	2	3	4	勝-敗	順位	得-失	得失差
1	宮武行夫	(ウ)	-	-	-	-	-		-	
2	亀山弘光	(ダッ)	-	-	-	-	-		-	
3	大河原正巳	(N)	-	-	-	-	-		-	
4	中澤亮太	(防)	-	-	-	-	-		-	

第11ブロック			1	2	3	4	勝-敗	順位	得-失	得失差
1	菊地健一	(ウ)	-	-	-	-	-		-	
2	尾形康	(ブ)	-	-	-	-	-		-	
3	平田大	(防)	-	-	-	-	-		-	
4	新実大	(N)	-	-	-	-	-		-	

第12ブロック			1	2	3	4	勝-敗	順位	得-失	得失差
1	南真進	(一)	-	-	-	-	-		-	
2	山崎計	(ブ)	-	-	-	-	-		-	
3	太田益雄	(ウ)	-	-	-	-	-		-	
4	渡邊隼	(防)	-	-	-	-	-		-	

第13ブロック			1	2	3	4	勝-敗	順位	得-失	得失差
1	宮木伸夫	(梟)	-	-	-	-	-		-	
2	須田直樹	(T)	-	-	-	-	-		-	
3	杉和也	(ダ)	-	-	-	-	-		-	
4			-	-	-	-	-		-	

2011年所沢市秋季テニス大会 ベテラン男子シングルス予選

第1ブロック			1	2	3	4	勝-敗	順位	得-失	得失差
1	中村行男	(日)		-	-	-	-		-	
2	鈴木浩人	(ゴ)	-		-	-	-		-	
3	岡田敏宏	(ウ)	-	-		-	-		-	
4	仲江哲一	(フレ)	-	-	-		-		-	

第2ブロック			1	2	3	4	勝-敗	順位	得-失	得失差
1	川辺文男	(ノ)		-	-	-	-		-	
2	小林理人	(Y)	-		-	-	-		-	
3	荒木秀人	(一)	-	-		-	-		-	
4	吉田健二	(フレ)	-	-	-		-		-	

第3ブロック			1	2	3	4	勝-敗	順位	得-失	得失差
1	太田吉夫	(フレ)		-	-	-	-		-	
2	関口順一	(ゴ)	-		-	-	-		-	
3	矢田新也	(ま)	-	-		-	-		-	
4	斉藤光明	(フレ)	-	-	-		-		-	

第4ブロック			1	2	3	4	勝-敗	順位	得-失	得失差
1	清藤道男	(ま)		-	-	-	-		-	
2	清水徳幸	(一)	-		-	-	-		-	
3	金子浩伸	(ゴ)	-	-		-	-		-	
4	上野亮	(フレ)	-	-	-		-		-	

第5ブロック			1	2	3	4	勝-敗	順位	得-失	得失差
1	高橋孝由	(ウ)		-	-	-	-		-	
2	山崎克明	(ま)	-		-	-	-		-	
3	江上博史	(J)	-	-		-	-		-	
4	菅野利明	(フレ)	-	-	-		-		-	

第6ブロック			1	2	3	4	勝-敗	順位	得-失	得失差
1	小泉誠	(J)		-	-	-	-		-	
2	土田豊	(ブ)	-		-	-	-		-	
3	古川勝明	(ま)	-	-		-	-		-	
4	清水照雄	(フレ)	-	-	-		-		-	

第7ブロック			1	2	3	4	勝-敗	順位	得-失	得失差
1	後迫昭久	(一)		-	-	-	-		-	
2	中村芳明	(フレ)	-		-	-	-		-	
3	松本良二	(ダ)	-	-		-	-		-	
4	清水文彦	(ウ)	-	-	-		-		-	

2011年所沢市秋季テニス大会 ベテラン男子シングルス予選

第8 ブロック			1	2	3	4	勝-敗	順位	得-失	得失差
1	秋永和夫	(ウ)		-	-	-	-		-	
2	浜口俱光	(日)	-		-	-	-		-	
3	矢野武彦	(一)	-	-		-	-		-	
4	佐藤貢	(フレ)	-	-	-		-		-	

2011年所沢市秋季テニス大会 男子ダブルス予選

第1 ブロック			1	2	3	4	勝-敗	順位	得-失	得失差
1	木村淳 (一)		-	-	-	-	-		-	-
	前田昌充 (一)			-	-	-	-		-	-
2	堀江悠介 (ダッ)			-	-	-	-		-	-
	美澤暁彦 (ダッ)			-	-	-	-		-	-
3	小林利雄 (T)		-	-	-	-		-	-	
	大串晃 (T)		-	-	-	-		-	-	
4	青木崇 (ブ)		-	-	-	-		-	-	
	峯岸秀拓 (ブ)		-	-	-	-		-	-	

第2 ブロック			1	2	3	4	勝-敗	順位	得-失	得失差
1	増田健一 (ア)		-	-	-	-	-		-	-
	入野敏明 (一)			-	-	-	-		-	-
2	斉藤行雄 (ダ)			-	-	-	-		-	-
	清水英明 (ダ)			-	-	-	-		-	-
3	外山次雄 (梟)		-	-	-	-		-	-	
	宮木伸夫 (梟)		-	-	-	-		-	-	
4	澤田孝男 (市)		-	-	-	-		-	-	
	伊藤弘一 (ブ)		-	-	-	-		-	-	

第3 ブロック			1	2	3	4	勝-敗	順位	得-失	得失差
1	新実大 (N)		-	-	-	-	-		-	-
	中村博文 (N)			-	-	-	-		-	-
2	瓜生寛 (ブラ)			-	-	-	-		-	-
	南勝人 (ブラ)			-	-	-	-		-	-
3	楠田勇喜夫 (ダ)		-	-	-	-		-	-	
	横山宏和 (ダ)		-	-	-	-		-	-	
4	中澤亮太 (防)		-	-	-	-		-	-	
	池山佳輔 (防)		-	-	-	-		-	-	

第4 ブロック			1	2	3	4	勝-敗	順位	得-失	得失差
1	小野田勝弘 (梟)		-	-	-	-	-		-	-
	山田吉昭 (梟)			-	-	-	-		-	-
2	田村裕 (ブ)			-	-	-	-		-	-
	杉孝市 (ブ)			-	-	-	-		-	-
3	内田徹 (N)		-	-	-	-		-	-	
	大河原正巳 (N)		-	-	-	-		-	-	
4	日隈智幸 (ア)		-	-	-	-		-	-	
	川本武史 (ア)		-	-	-	-		-	-	

2011年所沢市秋季テニス大会 男子ダブルス予選

第5 ブロック			1	2	3	4	勝-敗	順位	得-失	得失差
1	小西道夫 (T) 村瀬友哉 (T)			-	-	-	-		-	-
2	郷田雅之 (ブ) 松永励 (ブ)		-		-	-	-		-	-
3	杉和也 (ダ) 片岡宏之 (ダ)		-	-		-	-		-	-
4	増田和浩 (一) 濱埜克俊 (一)		-	-	-		-		-	-

第6 ブロック			1	2	3	4	勝-敗	順位	得-失	得失差
1	渡辺祐介 (N) 北澤潤平 (N)			-	-	-	-		-	-
2	伊藤秀人 (ノ) 伊藤弘道 (ノ)		-		-	-	-		-	-
3	高島健 (T) 室川泰晴 (T)		-	-		-	-		-	-
4	薬袋正司 (ブ) 岩井純一郎 (ブ)		-	-	-		-		-	-

第7 ブロック			1	2	3	4	勝-敗	順位	得-失	得失差
1	牧野内大祐 (ア) 岩崎豊 (ア)			-	-	-	-		-	-
2	太田益雄 (ウ) 入江正樹 (ダ)		-		-	-	-		-	-
3	清水敦良 (ダ) 関吉純 (ダ)		-	-		-	-		-	-
4	森和真 (防) 渡邊隼 (防)		-	-	-		-		-	-

第8 ブロック			1	2	3	4	勝-敗	順位	得-失	得失差
1	木村晋貴 (ゴ) 小高一久 (ゴ)			-	-	-	-		-	-
2	斎藤則章 (一) 永原一武 (一)		-		-	-	-		-	-
3	京野浩司 (ア) 柏木良彦 (ア)		-	-		-	-		-	-
4	飯山良一 (ブラ) 谷村武史 (ブラ)		-	-	-		-		-	-

2011年所沢市秋季テニス大会 男子ダブルス予選

第9ブロック			1	2	3	4	勝-敗	順位	得-失	得失差
1	小倉隆司	(梟)	/	-	-	-	-		-	-
	水谷幸夫	(梟)		-	-	-	-		-	-
2	高瀬浩	(ウ)		-	-	-	-		-	-
	沼倉靖	(ウ)		-	-	-	-		-	-
3	佐々木晃	(Y)	-	-	-	-		-	-	
	山本均	(Y)	-	-	-	-		-	-	
4	山内雄二	(ブ)	-	-	-	-		-	-	
	更科義雄	(ブ)	-	-	-	-		-	-	

2011年所沢市秋季テニス大会 ベテラン男子ダブルス予選

第1 ブロック		1	2	3	4	勝-敗	順位	得-失	得失差
1	小林芳夫 (フレ) 森脇一郎 (フレ)		-	-	-	-		-	-
2	五十嵐利明 (ブ) 松本裕之 (ブ)	-		-	-	-		-	-
3	金田幹二郎 (J) 澤田博光 (J)	-	-		-	-		-	-
4	守屋勇 (ま) 藤井隆司 (一)	-	-	-		-		-	-

第2 ブロック		1	2	3	4	勝-敗	順位	得-失	得失差
1	角野 武彦 (ウ) 高橋 孝由 (ウ)		-	-	-	-		-	-
2	山口実 (フレ) 佐藤貢 (フレ)	-		-	-	-		-	-
3	杵田種文 (ま) 杉山三男 (ま)	-	-		-	-		-	-
4	西秀夫 (郊) 岡原義宏 (郊)	-	-	-		-		-	-

第3 ブロック		1	2	3	4	勝-敗	順位	得-失	得失差
1	鈴木孝司 (一) 中島清治 (一)		-	-	-	-		-	-
2	田辺秀夫 (ま) 竹中正和 (ま)	-		-	-	-		-	-
3	菅野利明 (フレ) 斉藤光明 (フレ)	-	-		-	-		-	-
4	小川秀雄 (ブ) 高橋功 (ウ)	-	-	-		-		-	-

第4 ブロック		1	2	3	4	勝-敗	順位	得-失	得失差
1	吉田健二 (フレ) 仲江哲一 (フレ)		-	-	-	-		-	-
2	松本勉 (郊) 齊藤清久 (郊)	-		-	-	-		-	-
3	赤坂和則 (J) 吉田正 (J)	-	-		-	-		-	-
4	園田勉 (ま) 千葉誠 (ま)	-	-	-		-		-	-

2011年所沢市秋季テニス大会 ベテラン男子ダブルス予選

第5 ブロック			1	2	3	4	勝-敗	順位	得-失	得失差
1	橋本隆芳 (ブ) 福井光彦 (ブ)			-	-	-	-		-	-
2	太田吉夫 (フレ) 峯木登 (フレ)		-		-	-	-		-	-
3	木村実 (ま) 小島宗 (ま)		-	-		-	-		-	-
4	小林修 (N) 船石孝二 (N)		-	-	-		-		-	-

第6 ブロック			1	2	3	4	勝-敗	順位	得-失	得失差
1	猪狩安志 (ま) 金子浩之 (ま)			-	-	-	-		-	-
2	岡田敏宏 (ウ) 清水文彦 (ウ)		-		-	-	-		-	-
3	大館修 (ブ) 山田弘高 (ブ)		-	-		-	-		-	-
4	藤川善朗 (フレ) 北川良一 (フレ)		-	-	-		-		-	-

第7 ブロック			1	2	3	4	勝-敗	順位	得-失	得失差
1	清藤道男 (ま) 遠山晴久 (ま)			-	-	-	-		-	-
2	水谷申二 (ゴ) 鈴木浩人 (ゴ)		-		-	-	-		-	-
3	清水照雄 (フレ) 中村芳明 (フレ)		-	-		-	-		-	-
4	千葉節雄 (郊) 兼浜康盛 (郊)		-	-	-		-		-	-

第8 ブロック			1	2	3	4	勝-敗	順位	得-失	得失差
1	笠原正三 (一) 森田貢司 (一)			-	-	-	-		-	-
2	山崎克明 (ま) 石井彰 (ま)		-		-	-	-		-	-
3	豎石順男 (N) 吉田敏雄 (N)		-	-		-	-		-	-
4	新宮一二 (ゴ) 松本好二 (フレ)		-	-	-		-		-	-



2011年所沢市秋季テニス大会 女子シングルス予選

第1 ブロック			1	2	3	4	勝-敗	順位	得-失	得失差
1	片岡葉菜	(ダ)	-	-	-	-	-		-	
2	松岡朋子	(一)	-	-	-	-	-		-	
3	土屋陽子	(Y)	-	-	-	-	-		-	
4	亀山美貴	(ダッ)	-	-	-	-	-		-	

第2 ブロック			1	2	3	4	勝-敗	順位	得-失	得失差
1	土田志摩	(ダ)	-	-	-	-	-		-	
2	入野沙苗	(一)	-	-	-	-	-		-	
3	牧野内裕美	(ア)	-	-	-	-	-		-	
4	二宮真美枝	(郊)	-	-	-	-	-		-	

第3 ブロック			1	2	3	4	勝-敗	順位	得-失	得失差
1	坂本由美	(ダ)	-	-	-	-	-		-	
2	鈴木裕子	(一)	-	-	-	-	-		-	
3	山田幸子	(ア)	-	-	-	-	-		-	
4	木曾千恵	(ブ)	-	-	-	-	-		-	

第4 ブロック			1	2	3	4	勝-敗	順位	得-失	得失差
1	遠山晴美	(ダ)	-	-	-	-	-		-	
2	根岸浩代	(シ)	-	-	-	-	-		-	
3	宮崎聡子	(ゴ)	-	-	-	-	-		-	
4			-	-	-	-	-		-	

第5 ブロック			1	2	3	4	勝-敗	順位	得-失	得失差
1	戸田みちよ	(F)	-	-	-	-	-		-	
2	中村泰子	(ブ)	-	-	-	-	-		-	
3	土本末子	(ウ)	-	-	-	-	-		-	
4			-	-	-	-	-		-	

2011年所沢市秋季テニス大会 女子ダブルス予選

第1 ブロック			1	2	3	4	勝-敗	順位	得-失	得失差
1	中島清香	(ウ)	/	-	-	-	-		-	-
	山澤良子	(ウ)		-	-	-	-		-	-
2	木曾千恵	(ブ)		-	-	-	-		-	-
	中村泰子	(ブ)		-	-	-	-		-	-
3	深谷洋子	(ゴ)	-	-	-	-		-	-	
	森永須賀子	(ゴ)	-	-	-	-		-	-	
4			-	-	-	-		-	-	

第2 ブロック			1	2	3	4	勝-敗	順位	得-失	得失差
1	木戸智美	(T)	/	-	-	-	-		-	-
	室川幸子	(T)		-	-	-	-		-	-
2	亀山美貴	(ダッ)		-	-	-	-		-	-
	竹中治美	(ダッ)		-	-	-	-		-	-
3	宮崎聡子	(ゴ)	-	-	-	-		-	-	
	田村保子	(双)	-	-	-	-		-	-	
4			-	-	-	-		-	-	

第3 ブロック			1	2	3	4	勝-敗	順位	得-失	得失差
1	加藤美恵子	(ブ)	/	-	-	-	-		-	-
	善平栄美子	(ブ)		-	-	-	-		-	-
2	土田志摩	(ダ)		-	-	-	-		-	-
	坂本由美	(ダ)		-	-	-	-		-	-
3	渡邊里香	(ダッ)	-	-	-	-		-	-	
	大浦絢子	(ダッ)	-	-	-	-		-	-	
4			-	-	-	-		-	-	

第4 ブロック			1	2	3	4	勝-敗	順位	得-失	得失差
1	大谷まこと	(ブ)	/	-	-	-	-		-	-
	伊藤暁美	(ブ)		-	-	-	-		-	-
2	松永久美子	(鷺)		-	-	-	-		-	-
	河村きくよ	(鷺)		-	-	-	-		-	-
3	川里紀子	(ブラ)	-	-	-	-		-	-	
	村越和子	(ブラ)	-	-	-	-		-	-	
4	松井節子	(双)	-	-	-	-		-	-	
	大月圭子	(一)	-	-	-	-		-	-	

2011年所沢市秋季テニス大会 女子ダブルス予選

第5 ブロック		1	2	3	4	勝-敗	順位	得-失	得失差
1	金子美子 (ゴ) 細山礼子 (ゴ)		-	-	-	-		-	-
2	佐藤まどか (N) 榎本うき子 (N)	-		-	-	-		-	-
3	澤田智恵子 (ダ) 黒澤めぐみ (Y)	-	-		-	-		-	-
4	川上真弓 (ブ) 岩坂久枝 (ブ)	-	-	-		-		-	-

第6 ブロック		1	2	3	4	勝-敗	順位	得-失	得失差
1	片岡美千子 (ダ) 内田晴巳 (ダ)		-	-	-	-		-	-
2	鹿島洋子 (ア) 新野かおる (ア)	-		-	-	-		-	-
3	森田益代 (ブラ) 高山登志子 (ブラ)	-	-		-	-		-	-
4	大野和子 (N) 石井雅子 (ブ)	-	-	-		-		-	-

2011年所沢市秋季テニス大会 ベテラン女子ダブルス予選

第1 ブロック		1	2	3	4	勝-敗	順位	得-失	得失差
1	増田奈保子 (フレ)	/	-	-	-	-		-	-
	佐々木真弓 (フレ)		-	-	-	-		-	-
2	小林静子 (双)		-	-	-	-		-	-
	横田恵美子 (双)		-	-	-	-		-	-
3	三木直子 (ゴ)	-	-	-	-		-	-	
	柳川良子 (一)	-	-	-	-		-	-	
4		-	-	-	-		-	-	

第2 ブロック		1	2	3	4	勝-敗	順位	得-失	得失差
1	山下由起 (ゴ)	/	-	-	-	-		-	-
	西村尚子 (双)		-	-	-	-		-	-
2	前沢和子 (ノ)		-	-	-	-		-	-
	山下幸子 (シ)		-	-	-	-		-	-
3	今井優子 (ウ)	-	-	-	-		-	-	
	小野典子 (ウ)	-	-	-	-		-	-	
4		-	-	-	-		-	-	

第3 ブロック		1	2	3	4	勝-敗	順位	得-失	得失差
1	尾高幸子 (ブ)	/	-	-	-	-		-	-
	横田寛子 (ブ)		-	-	-	-		-	-
2	斉藤明子 (ゴ)		-	-	-	-		-	-
	長野恵子 (ゴ)		-	-	-	-		-	-
3	宮武文絵 (ウ)	-	-	-	-		-	-	
	小畑由美 (ウ)	-	-	-	-		-	-	
4		-	-	-	-		-	-	